

DONNERHORN®

Display-System

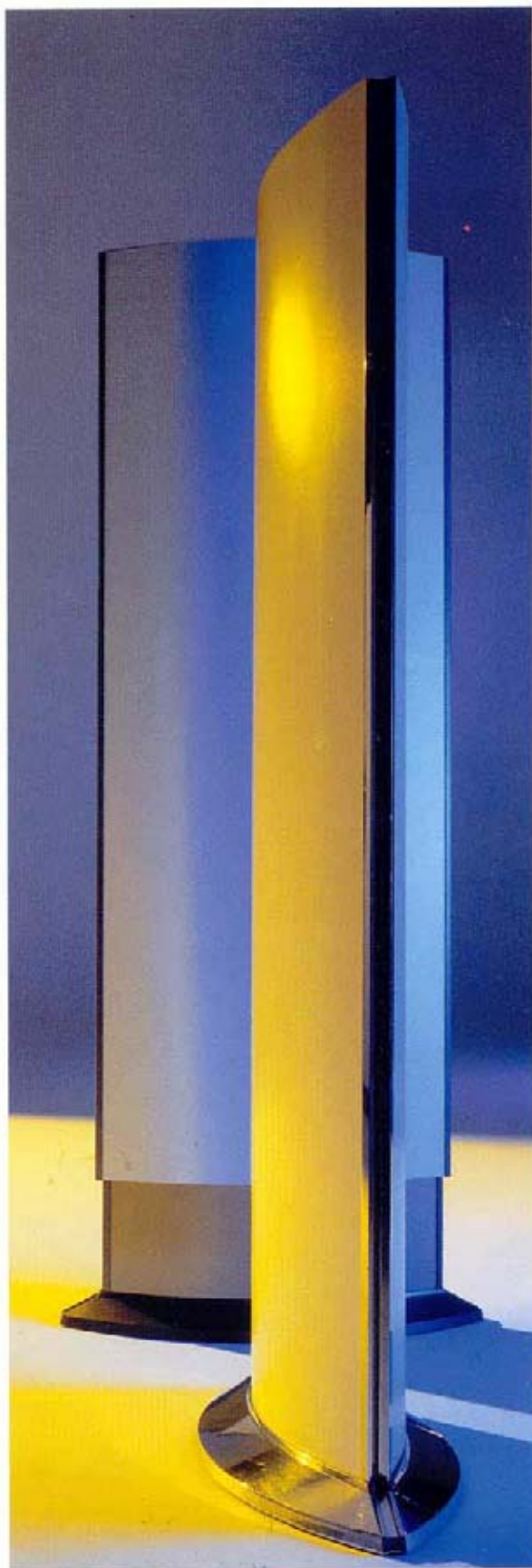

Mit dem **DONNERHORN®** Display-System präsentieren Sie sich in einem von Funktionen geprägten Design. Seine schlichte, elegante und sinnliche Erscheinung lässt Ihnen eine Menge Gestaltungsraum offen.

Mit dem **DONNERHORN®** Display-System verfügen Sie über ein vielseitiges und variabel ausbaubares Kommunikationssystem. Sein einfaches Handling und die vielfältigen Möglichkeiten werden Sie verblüffen und überzeugen.

Mit dem **DONNERHORN®** Display-System kommunizieren Sie Ihren Auftritt entsprechend dimensioniert und materialisiert; Inhouse sowie im Freien, beleuchtet oder hinterleuchtet, statisch oder mobil, auffallend oder schlicht.

Mit dem **DONNERHORN®** Display-System können Sie sich und Ihre Produkte ins beste Licht stellen.

Das **DONNERHORN®** Display-System besteht aus wenigen Systemteilen, die variabel zusammengefügt werden können.

Basis jeder Grundeinheit ist der Aluminium-Gussfuß.

Darauf verschraubte, teleskopisch verschiebbare Aluminiumprofile, mit einem Zugelement verbunden, ergeben den Systemrahmen.

In diesen Rahmen werden die Kommunikationsflächen – aus beliebigen Materialien mit Eigenspannung – formgebend von Hand eingespannt.

Die mit wenigen Handgriffen aufgebauten Systemgrundeinheiten stehen einzeln oder in Verbindung miteinander.

Sie lassen sich ausbauen, umbauen sowie systemgerecht zusammenbauen, sei es mit Zwischenwänden oder sonstigen Zusatzelementen. Vom Tisch zur Theke, vom Pylon zur innenbeleuchteten Plakatsäule. Von Shop-in-Shop-Einheiten mit Tablarer oder Vitrinen bis zum eigenständigen Messestand.



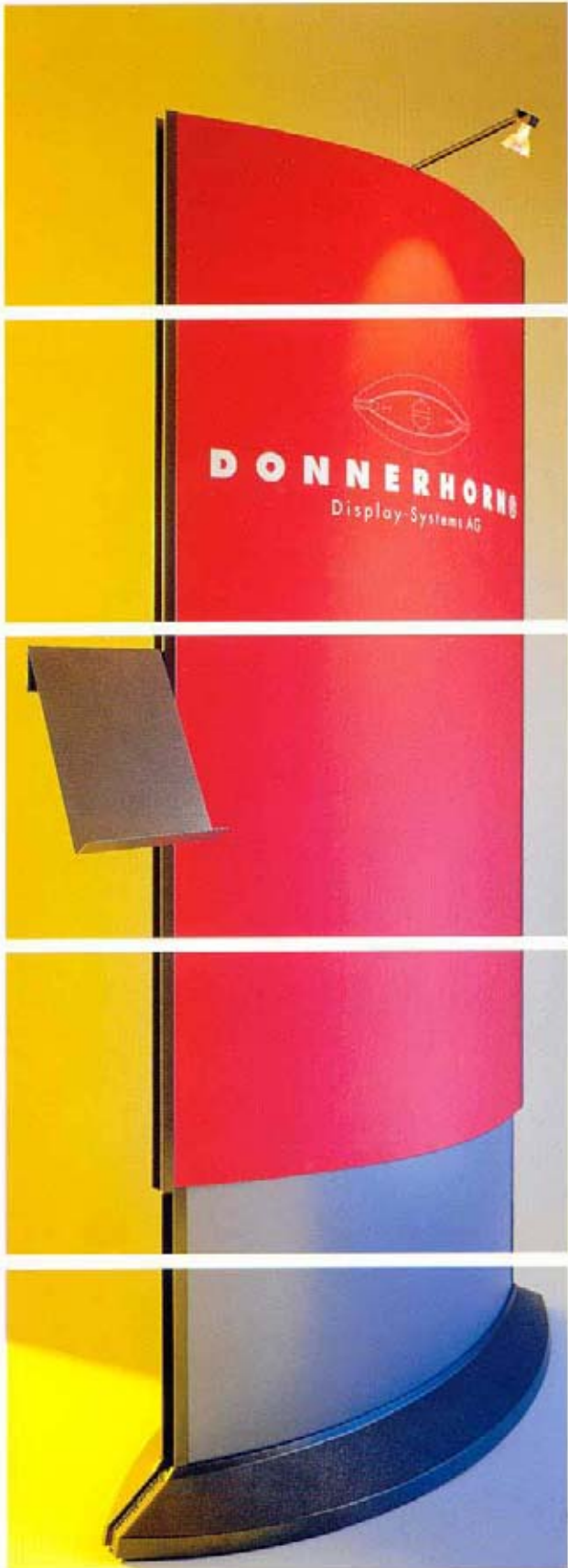

Für die Beleuchtung oder Hinterleuchtung sind die technischen Voraussetzungen im System integriert.

Die Kommunikationsflächen mit gegebener Breite (A-Fläche 876 mm, B-Fläche 920 mm) und variabler Höhe können aus beliebigen Materialien wie Kunststoff, Blech, Sperrholz, Plexiglas bestehen. Sie werden in flachem Zustand individuell gestaltet.

Prospekthalter, Zwischenwände, Kleiderstangen, Lichtschienen, Fahnen, Tablare, Vitrinen lassen sich am Aluminiumprofil (Typ A oder B) innen sowie aussen in beliebiger Höhe montieren.

Die sich ergänzenden Aluminiumprofile Typ A + B sind Teil des statischen Systemrahmens. Sie sind bis zu 3 Meter lang. Ihre Oberfläche ist farbig, beschichtet, eloxiert oder verchromt.

Die Basis: der Aluminium-Gussfuß. Länge 1066 mm, Breite 468 mm, Höhe 80 mm, Gewicht 10 kg. Sämtliche Bohrungen, Gewinde für Befestigungen, Durchlässe für Kabel und ein Handgriff sind integriert.

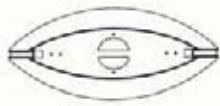

DONNERHORN®

Display-System

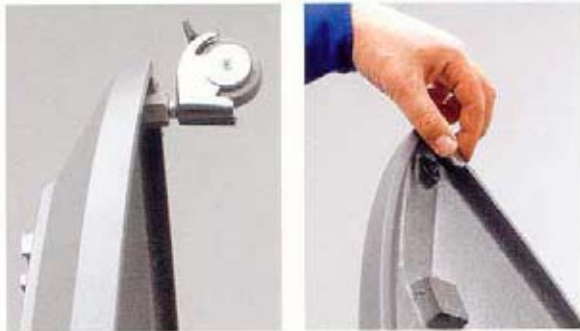

Der Aluminium-Gussfuß ist handlich und solide. Ausgestattet mit Rollen für Mobilität oder Niveaufüssen für das Stehvermögen.

Die A-Profile werden ohne Werkzeug an ihrer gegebenen Position befestigt, die B-Profile eingeführt und die Spannelemente eingesetzt.

Die Aluminiumprofile A+B ermöglichen die Systemflexibilität, auf die es in der Praxis ankommt.

Die Kommunikationsflächen im A- sowie im B-Profil werden eingespannt. Das fertige Element lässt sich in der Höhe verstellen.

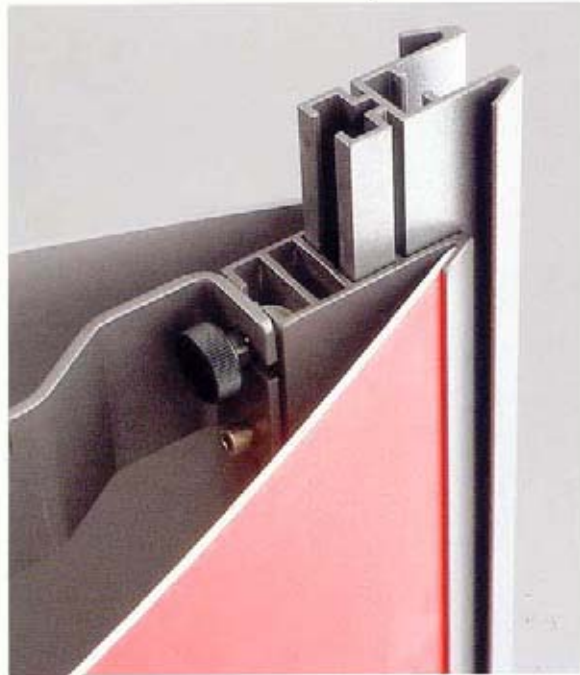

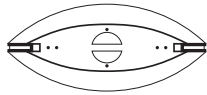

D O N N E R H O R N ®

Display-Systems AG



DONNERHORN I/II

Ausgeleuchtet
Unit including inside aluminaton

Exclusiv im Design
Exclusively designed

Beinhaltet:
Gussfuss
Profile
Acrylglas Panele
Beleuchtungsrahmen
Abschlussdeckel

Contents:
Cast aluminium foot
Profile
Acrylglas Panel
Ligthning system
Top covering unit

Empfolene Masse
Standart size
Donnerhorn I
Element/Unit
1060x2000-2300x460 mm

Donnerhorn II
Element/Unit
540x1500-2000x240 mm



Rahmen mit 1
Leuchtstoffröhre
Frame wiht 1
fluorescent tube

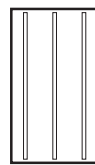

Rahmen mit 3
Leuchtstoffröhren
Frame wiht 3
fluorescent tubes

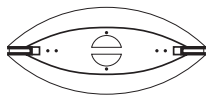

D O N N E R H O R N ®

Display-Systems AG



DONNERHORN
Exklusiv im Design
Exclusively designed

DONNERHORN I
(rechts/right)

Beinhaltet:
Gussfuss
Profile A+B
Panele

Contents:
Cast aluminium foot
Profile A+B
Panel

DONNERHORN II
(links/left)

Beinhaltet:
Gussfuss
Profil C
Panele

Contents:
Cast aluminium foot
Profile C
Panel

DONNERHORN III
(mitte/middle)

Beinhaltet:
Gussfuss
Profil A
Panele

Contents:
Cast aluminium foot
Profile A
Panel

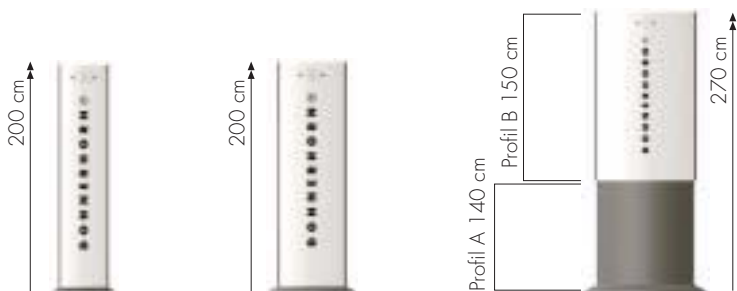

Masse/Size
Element/Unit
Donnerhorn I, ST
1060x1800-2700x460 mm
Donnerhorn II
540x2000x240 mm
Donnerhorn III
750x2000x340 mm

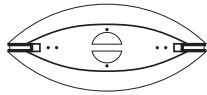

D O N N E R H O R N ®

Display-Systems AG



DONNERHORN I
Standart (rechts/right)
ST (links/left)

Exclusiv im Design
Exclusively designed

Beinhaltet:
Gussfuss
Profile A+B
Pannele

Contents:
Cast aluminium foot
Profile A+B
Panel



Masse/Size
Element/Unit

Standart
1060x2400-3300x460 mm
ST
1060x1800-2700x460 mm

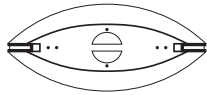

DONNERHORN®

Display-Systems AG



DONNERHORN II

Büchershop

Book shop

Exclusiv im Design

Exclusively designed

Beinhaltet:

Gussfuß

Profil C

Panele

4 Bücherhalterungssysteme

Contents:

Cast aluminium foot

Profile C

Top + floor panel

4 systems to display magazines

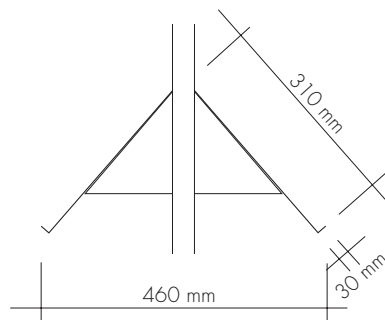

Masse/Size

Element/Unit

533x2040x460 mm

Tablar/Shelf

390x310 mm